

<http://porivan.ru/>

Размер 40

Размер 42

Размер 44

Размер 46

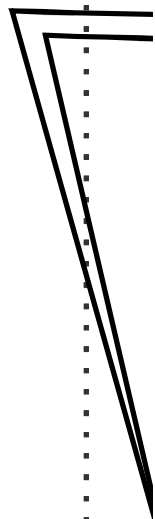

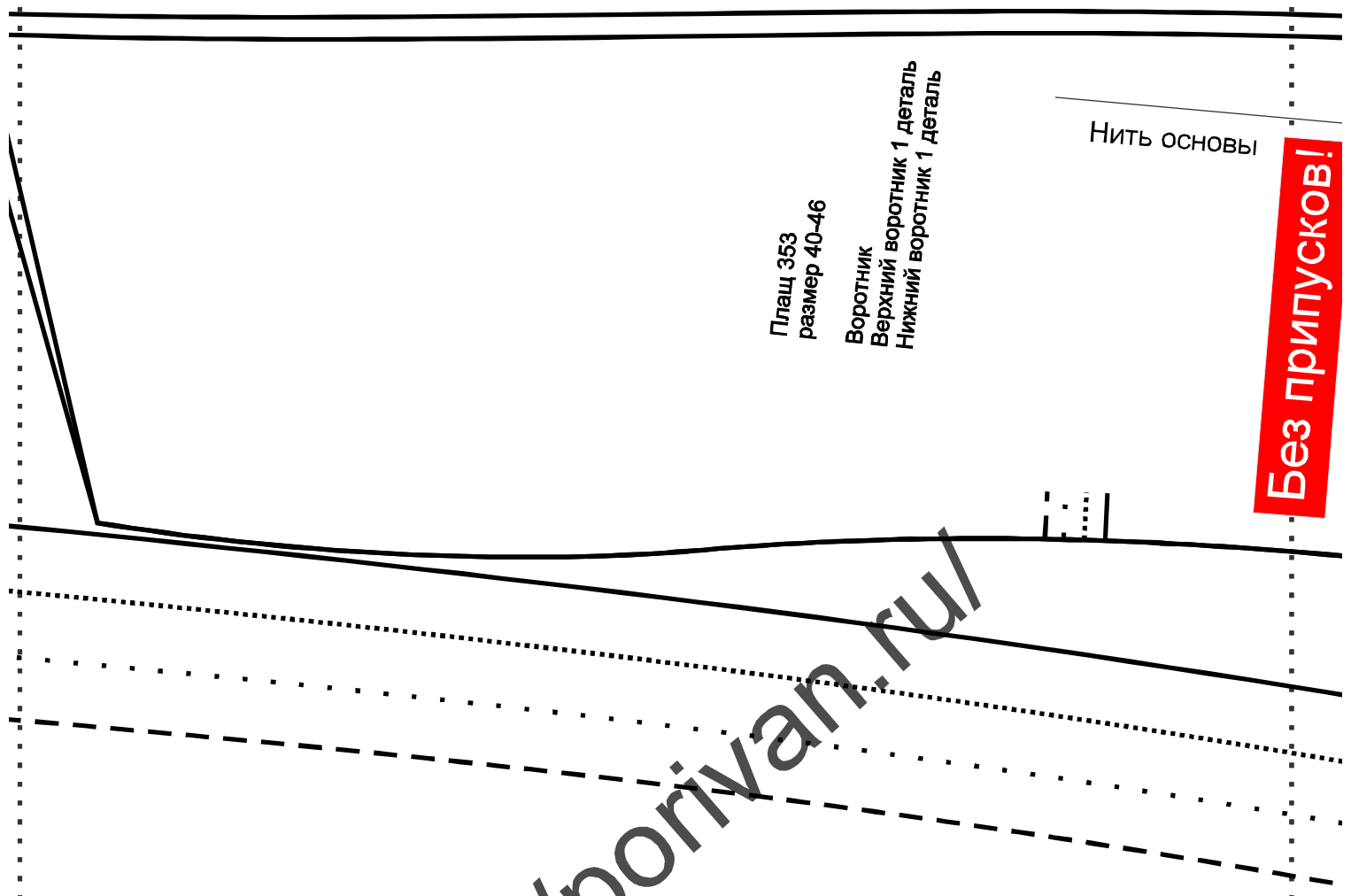

Без припусков!

<http://porivan.ru/>

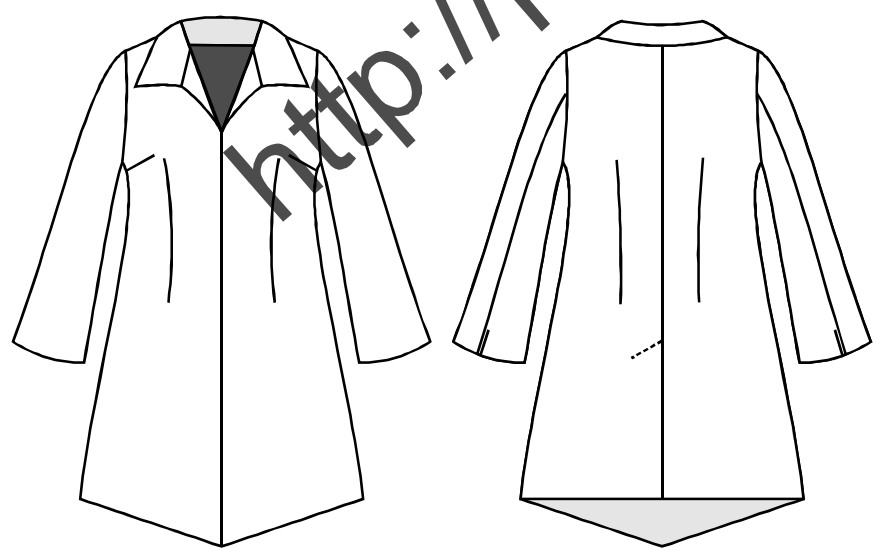

**Плащ 353
размер 40-46**

Рост-обхват груди-обхват талии-обхват бёдер
 40-80-60-86
 42-84-64-90
 44-88-68-94
 46-92-72-98



Без припусков!

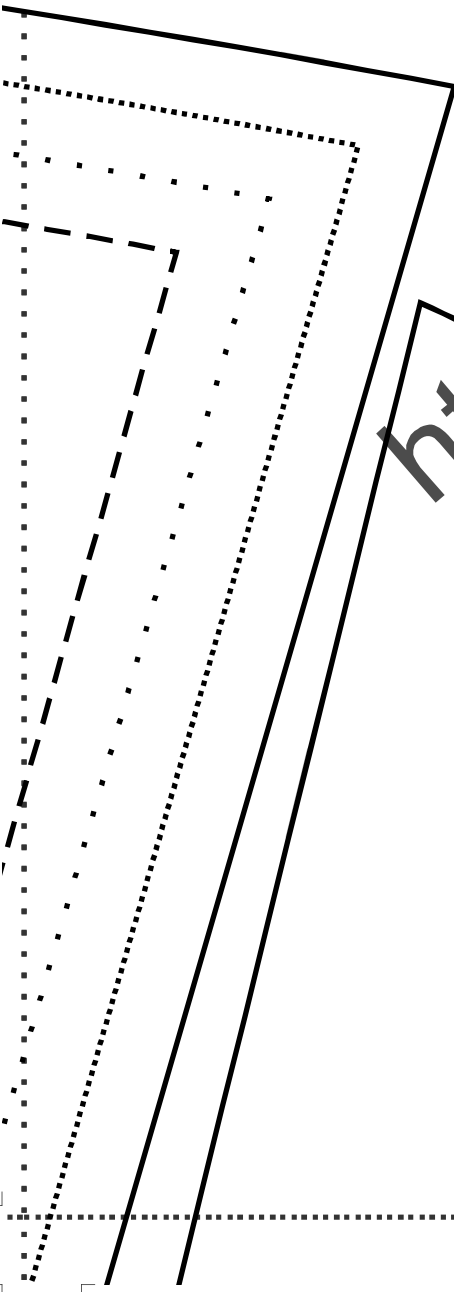
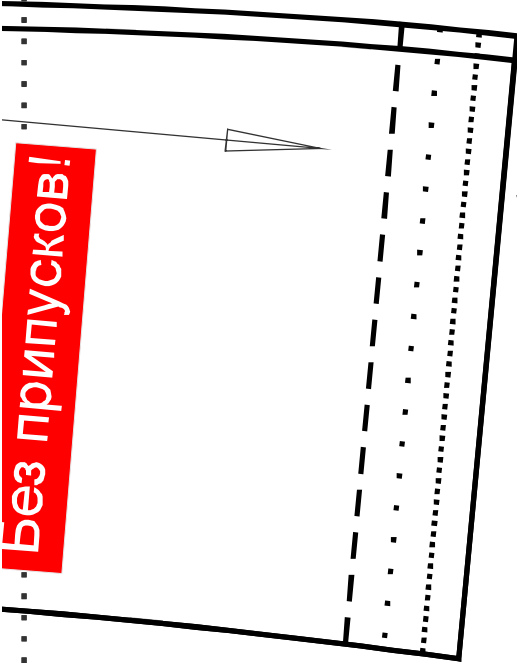

<http://porivan.ru/>

Припусков!



Нить основы

2 детали

Без при

Платье 353
размер 40-46
Локтевая часть рукава 2 дета

<http://porivan.ru/>

Все выкройки созданы в бесплатных приложениях.
При производстве выкроек использованы различные методы конструирования.
При использовании выкроек просим проверять размеры и соответствия фигуры.

Выкройки распространяются бесплатно, условия поставки «как есть»,
вся ответственность за неправильное или любое возможно
неправильное использование лежит на пользователе.
Претензии не принимаются.

Скачано с сайта <http://porivan.ru/>

Инструкция по шитью этой модели
находится на странице
<http://porivan.ru/vykrojka-plashha/>

Поделитесь ссылкой на выкройку с друзьями в социальных сетях:

Facebook <https://ru-ru.facebook.com>

Вконтакте <https://vk.com>

Google+ <https://plus.google.com>

Twitter <https://twitter.com>

Pinterest <https://www.pinterest.com>

Liveinternet <http://www.liveinternet.ru>

Живой Журнал <http://www.livejournal.com>

Вы сможете помочь проекту материально на странице
<http://porivan.ru/blago/>

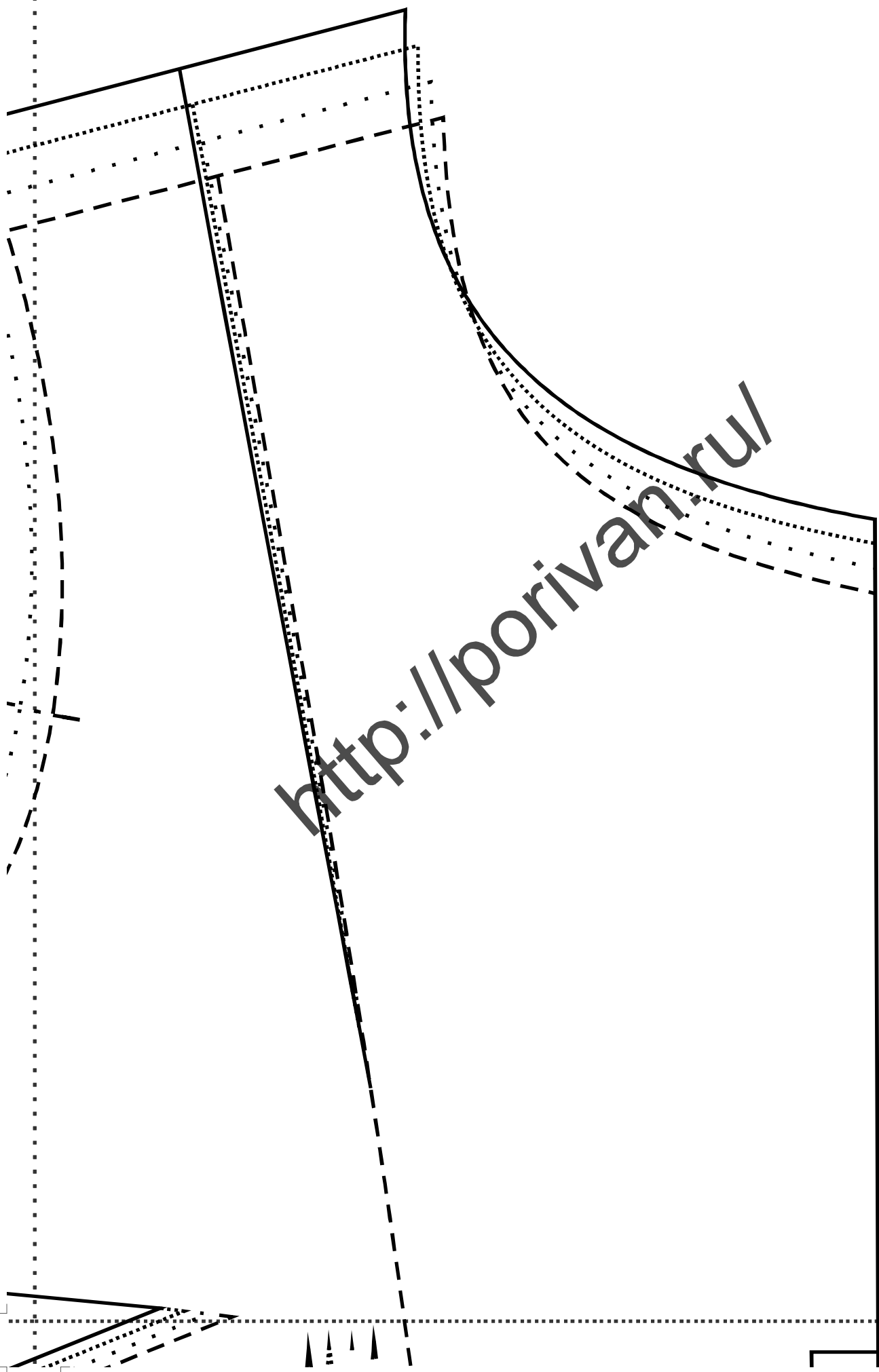

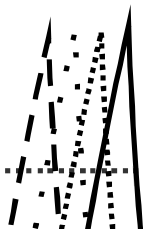
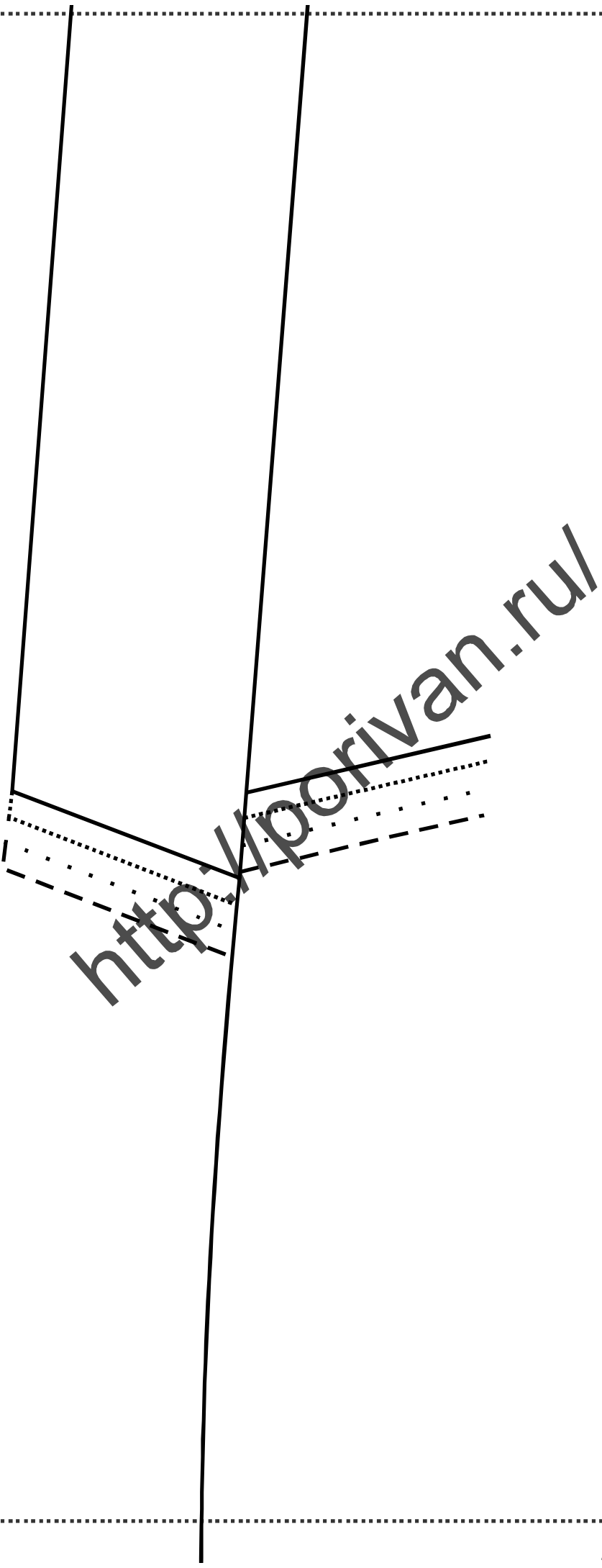

Без припусков!

Нить основы

Лист 353
размер 40-46
Спинка 2 детали

<http://porivan.ru/>

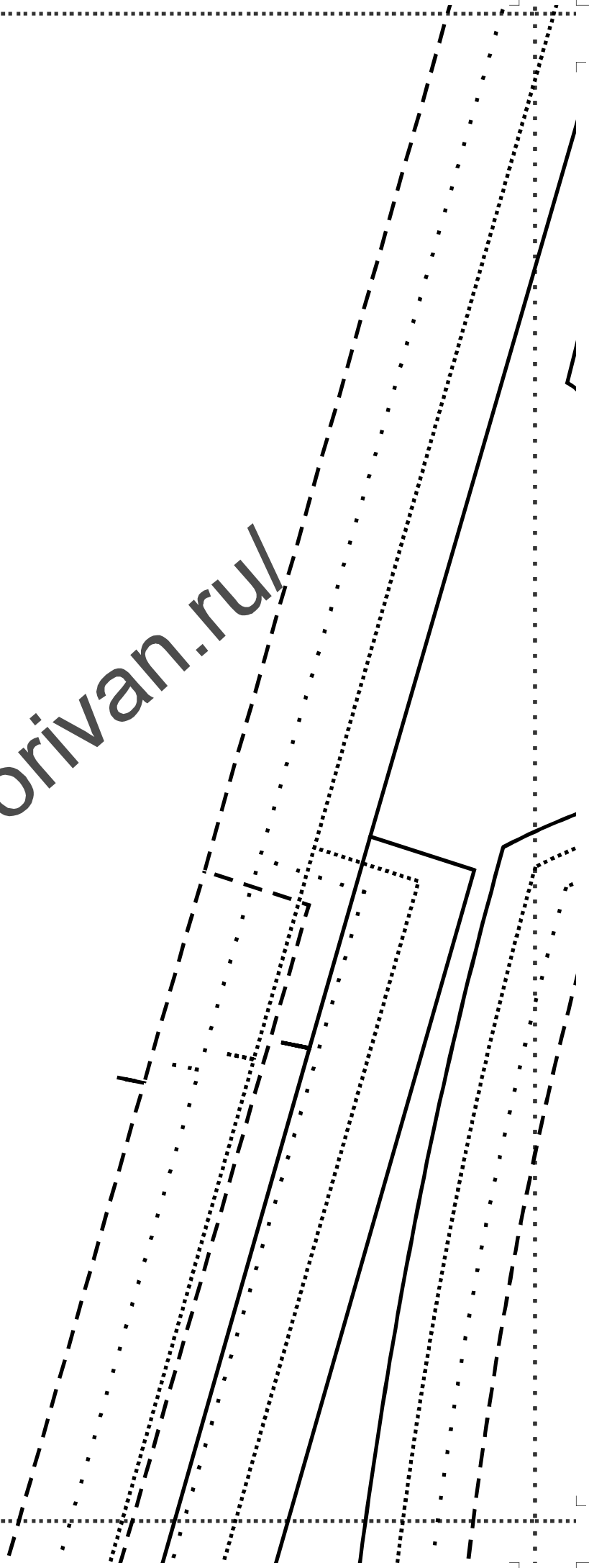

(3, 2)

Плащ 353
размер 40-46

Мешковина кармана 4 детали

Нить основы

Без припусков!

<http://porivan.ru/>

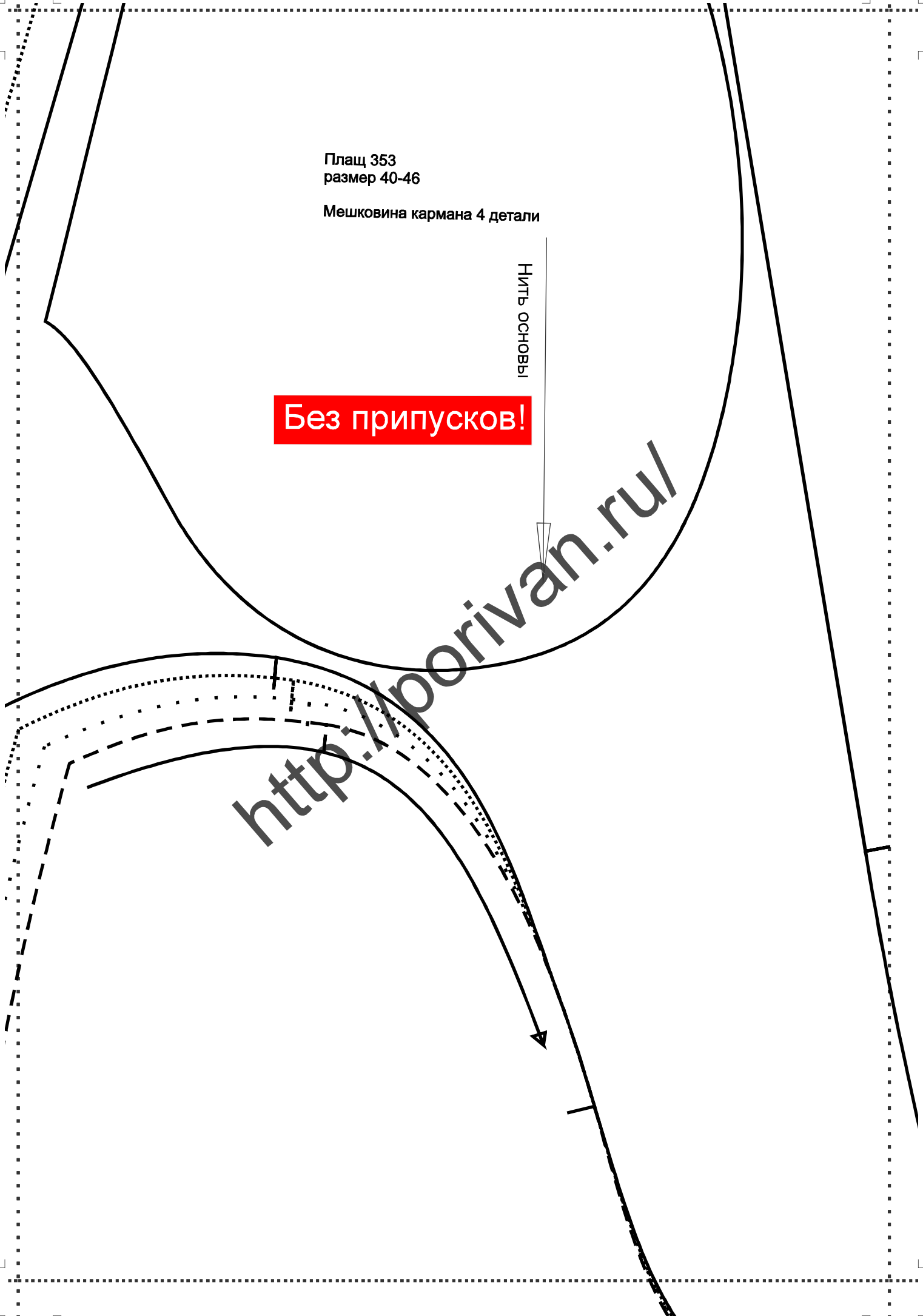

<http://porivan.ru/>

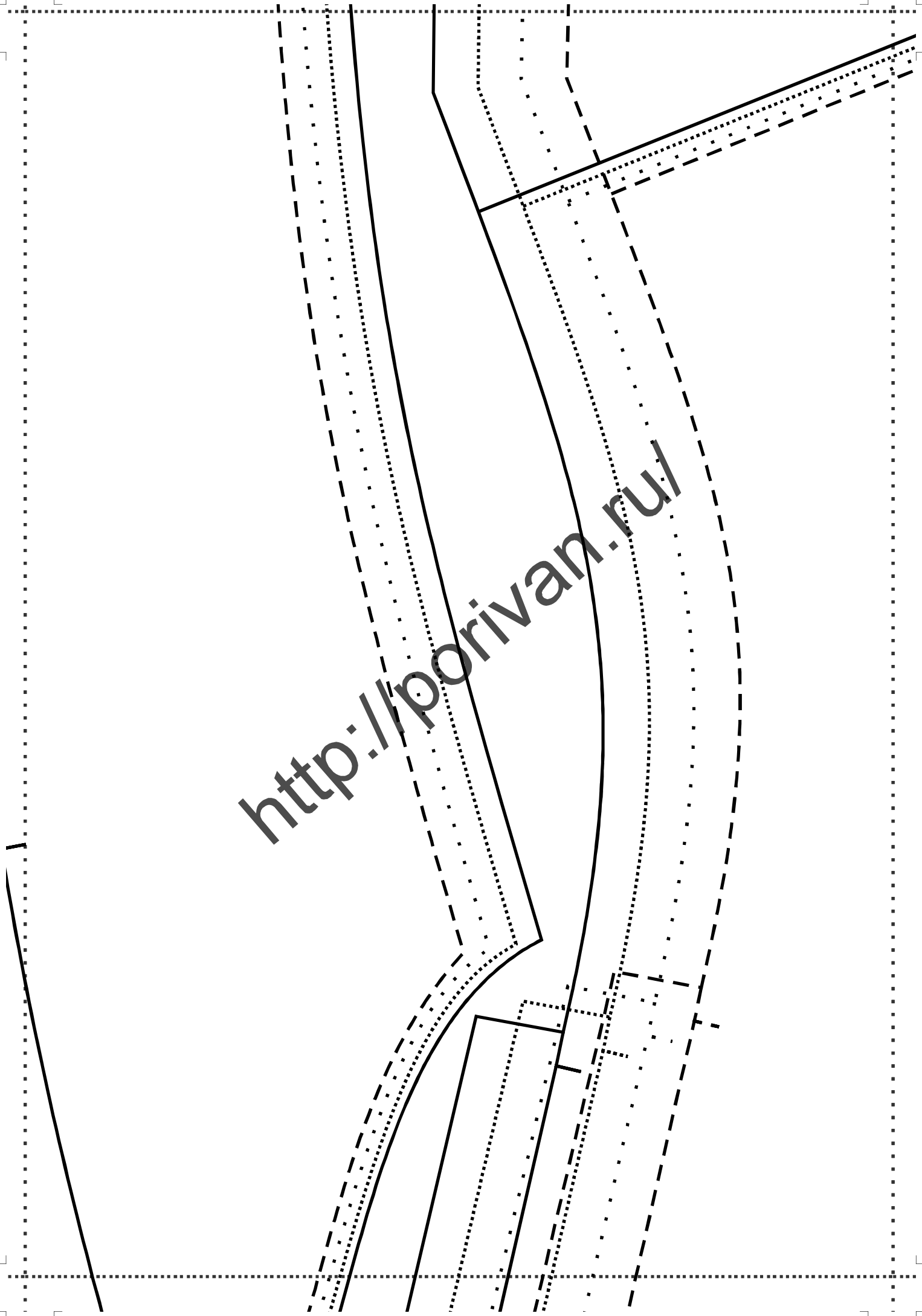

(5, 2)

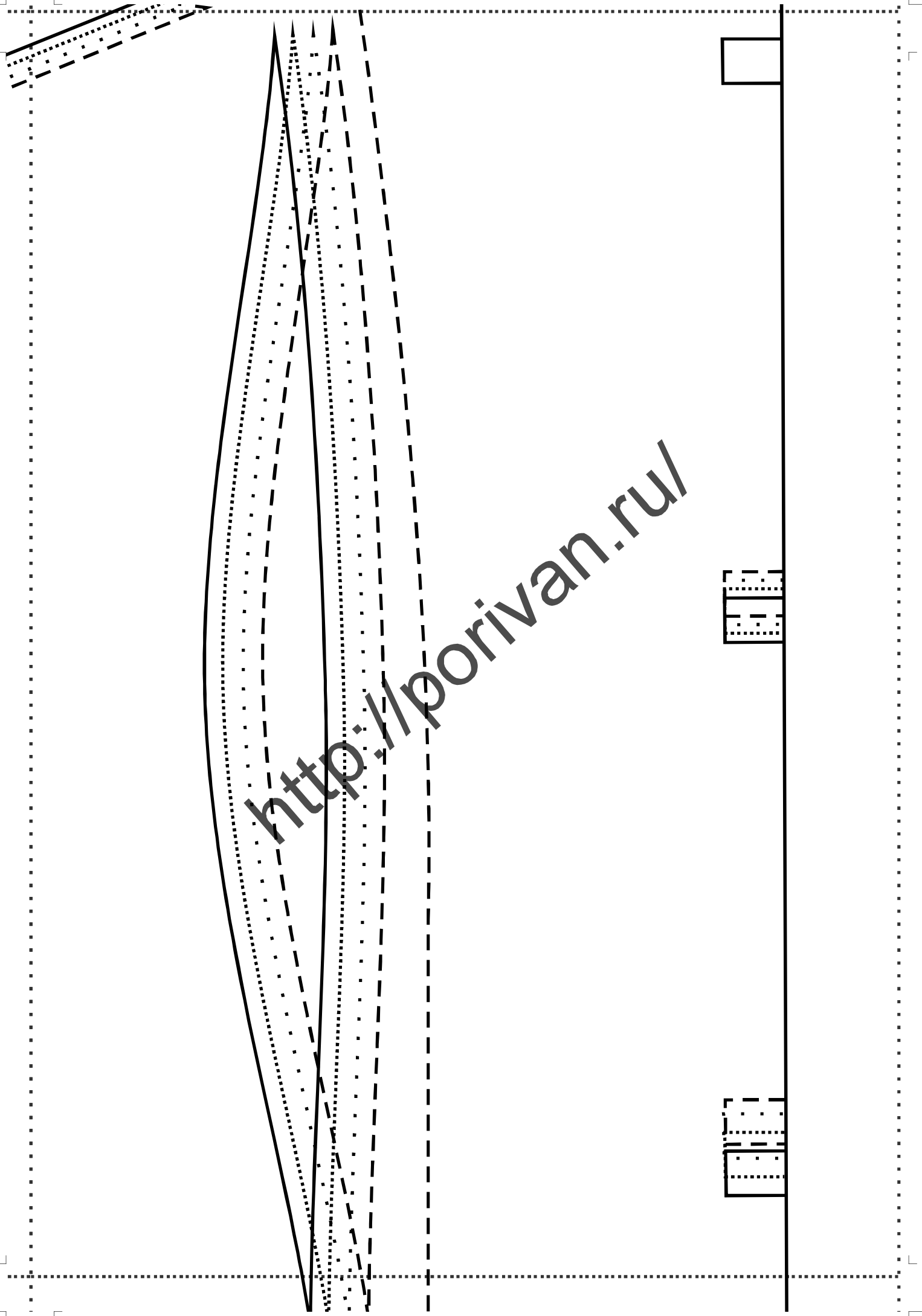

<http://porivan.ru/>

<http://porivan.ru/>

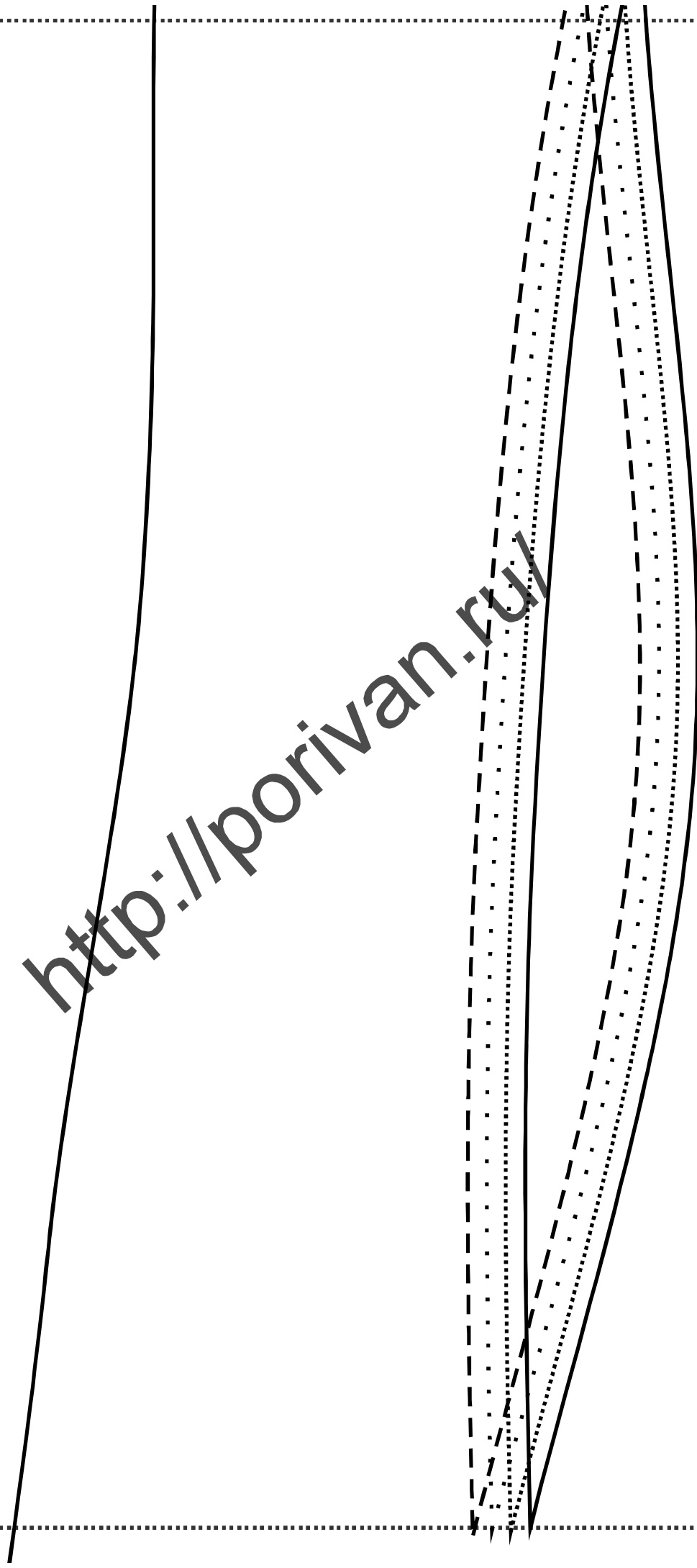

<http://porivan.ru/>



<http://porivan.ru/>

(4, 3)

<http://porivan.ru/>

Плащ 353
размер 40-46

Полочка 2 детали

W.A.

<http://porivan.ru/>

Проверочный
квадрат
10x10см

<http://porivan.ru/>

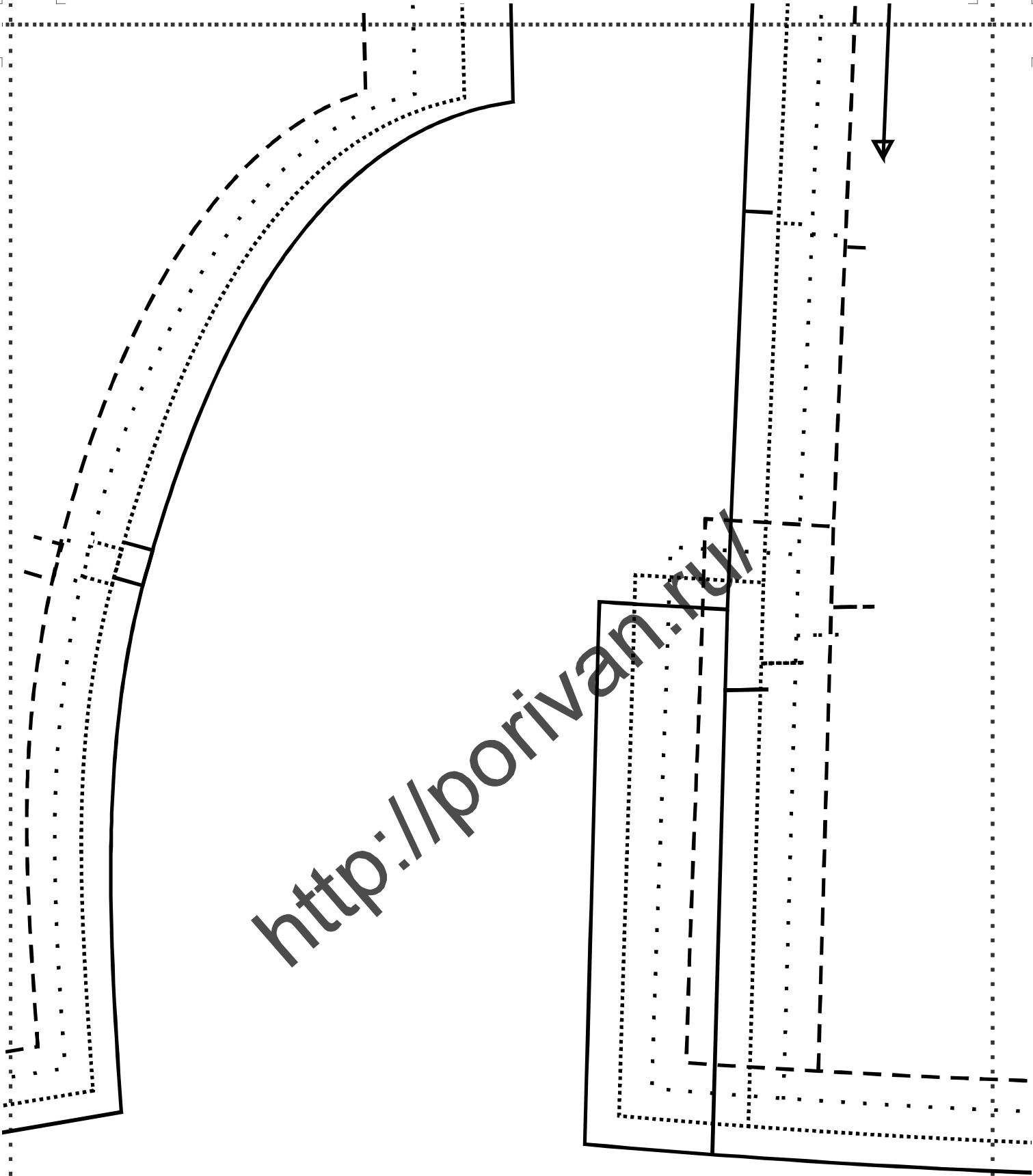

<http://porivan.ru/>

Плащ 353
размер 40-46

Верхняя часть рукава 2 детали

НИТЬ ОСНОВЫ

Без припусков!

<http://porivon.ru/>

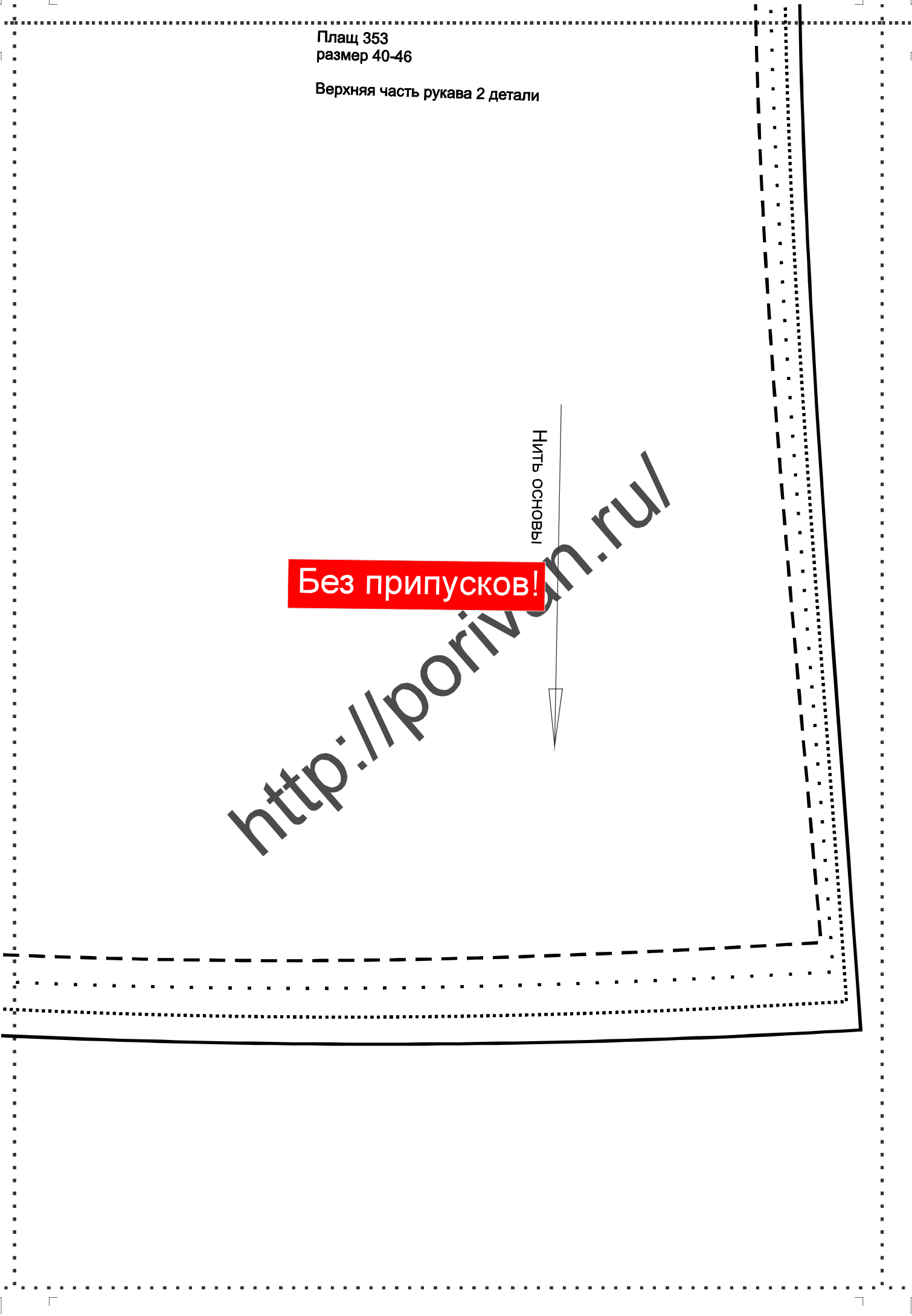

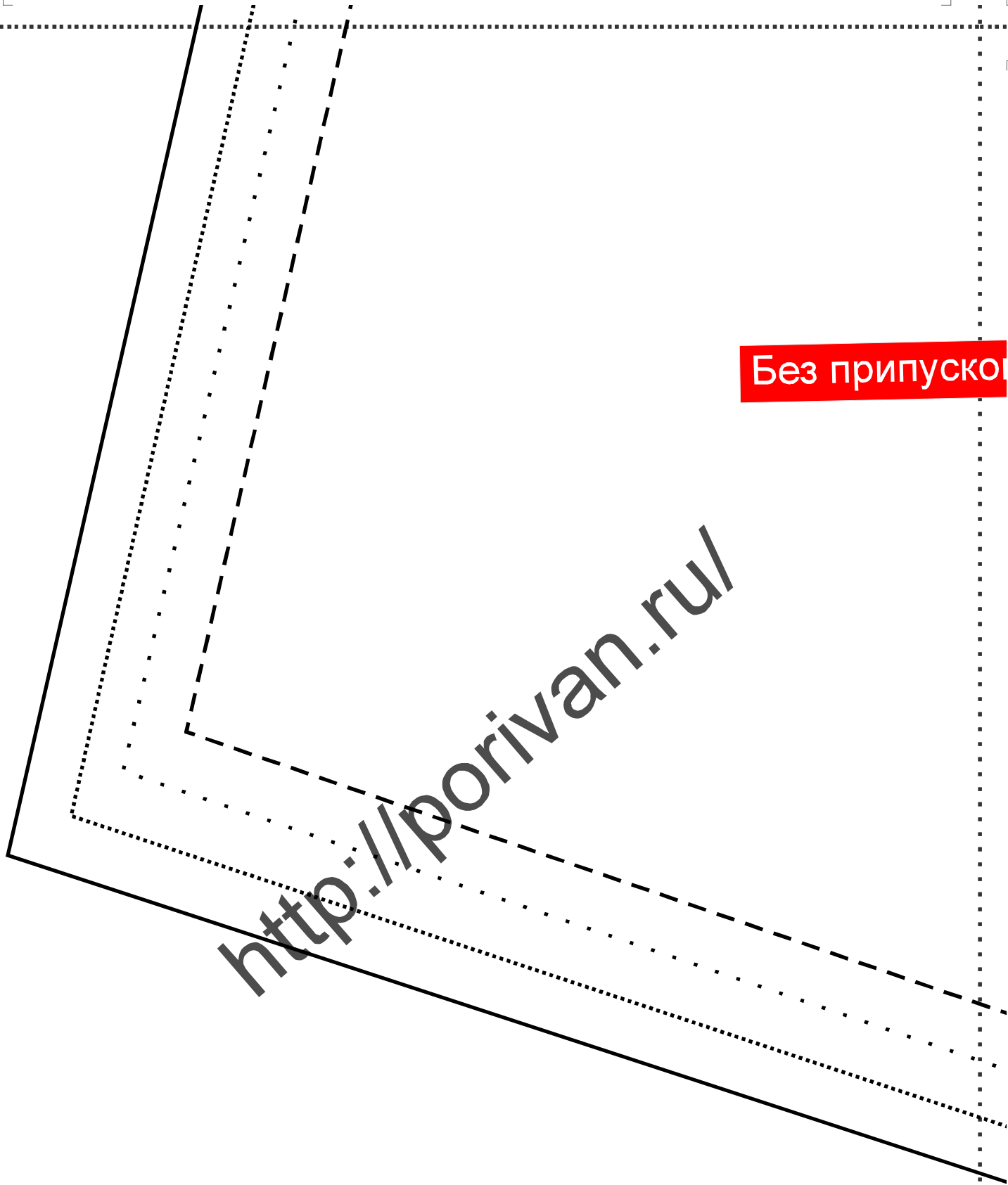

Без припусков

<http://porivan.ru/>

НИТЬ ОСНОВЫ

СКОБ!



<http://porivan.ru/>

