

Все выкройки созданы в бесплатных приложениях.  
При производстве выкроек использованы различные методы конструирования.  
При использовании выкроек просим проверять размеры и соответствия фигуры.

Выкройки распространяются бесплатно, условия поставки «как есть»,  
вся ответственность за неправильное или любое возможно  
неправильное использование лежит на пользователе.  
Претензии не принимаются.

Скачано с сайта <http://porivan.ru/>

Инструкция по шитью этой модели находится на странице <http://porivan.ru/vykrojka-bluzki-s-bantom/>

Поделитесь ссылкой на выкройку с друзьями в социальных сетях:

Facebook <https://ru-ru.facebook.com>

Вконтакте <https://vk.com>

Google+ <https://plus.google.com>

Twitter <https://twitter.com>

Pinterest <https://www.pinterest.com>

Liveinternet <http://www.liveinternet.ru>

Живой Журнал <http://www.livejournal.com>

Вы сможете помочь проекту материально на странице <http://porivan.ru/blago/>

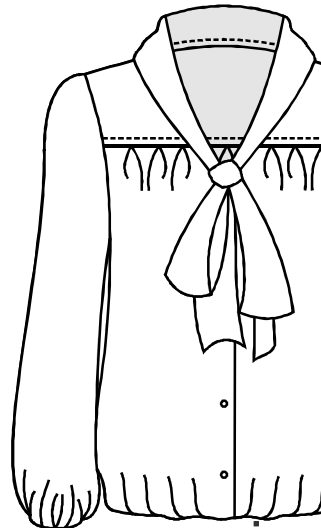

Проверочный  
квадрат  
10x10см

<http://porivan.ru/>

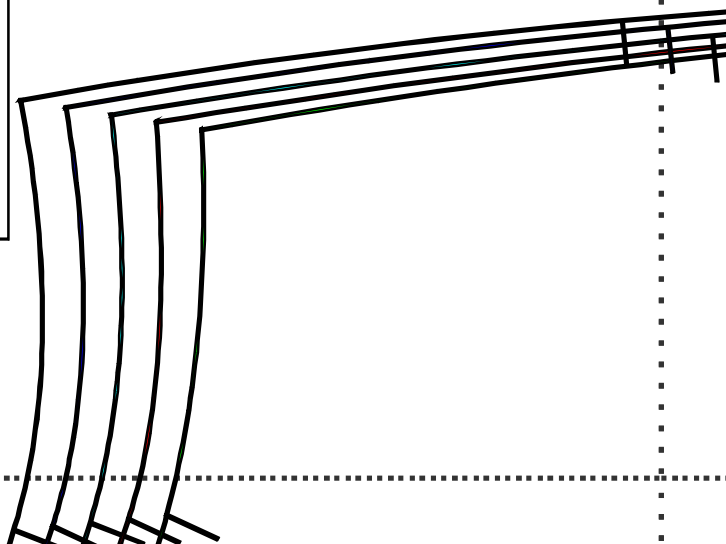

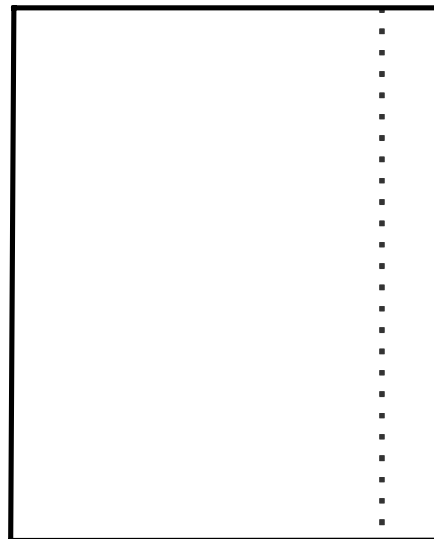
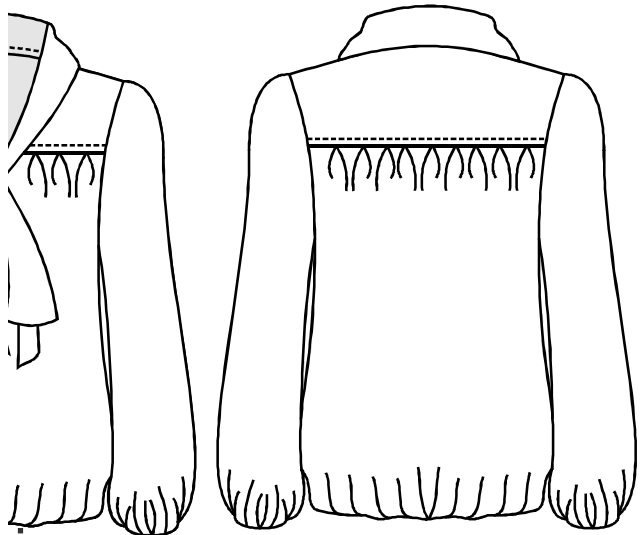

<http://porivan.ru>

**Блузка с бантом 009**  
размеры 44-52

Кокетка полочки 2 детали

- 44 размер \_\_\_\_\_
- 46 размер \_\_\_\_\_
- 48 размер \_\_\_\_\_
- 50 размер \_\_\_\_\_
- 52 размер \_\_\_\_\_

Надсека для всех размеров

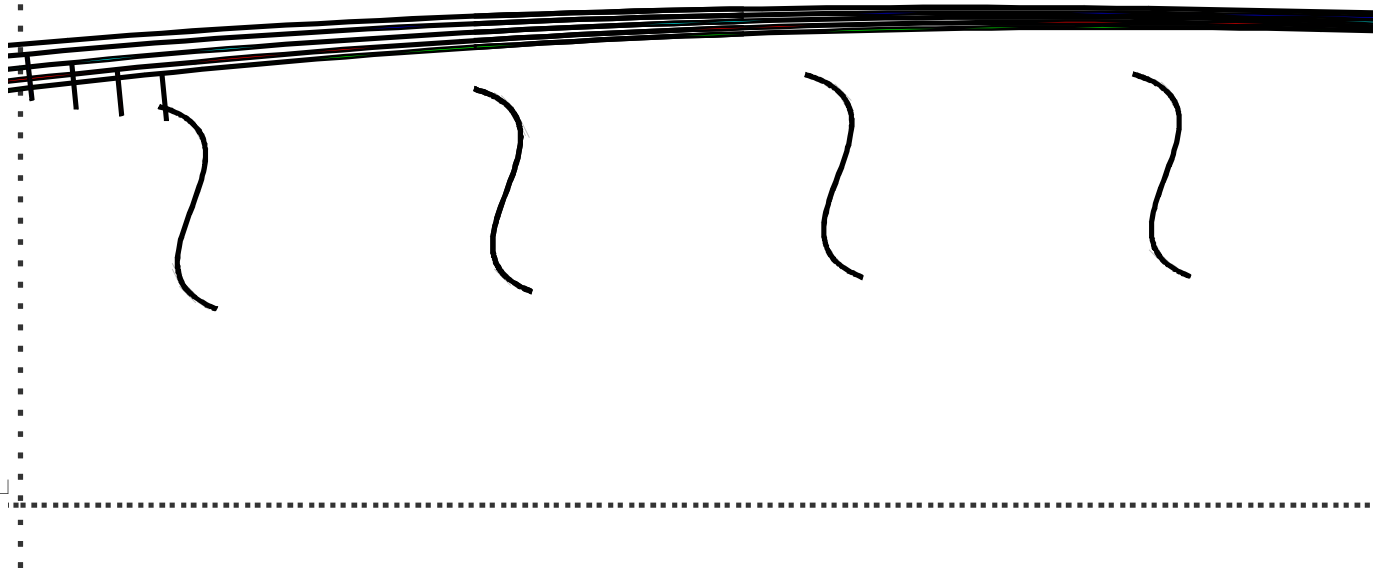

Нить основы

Без припуска на швы

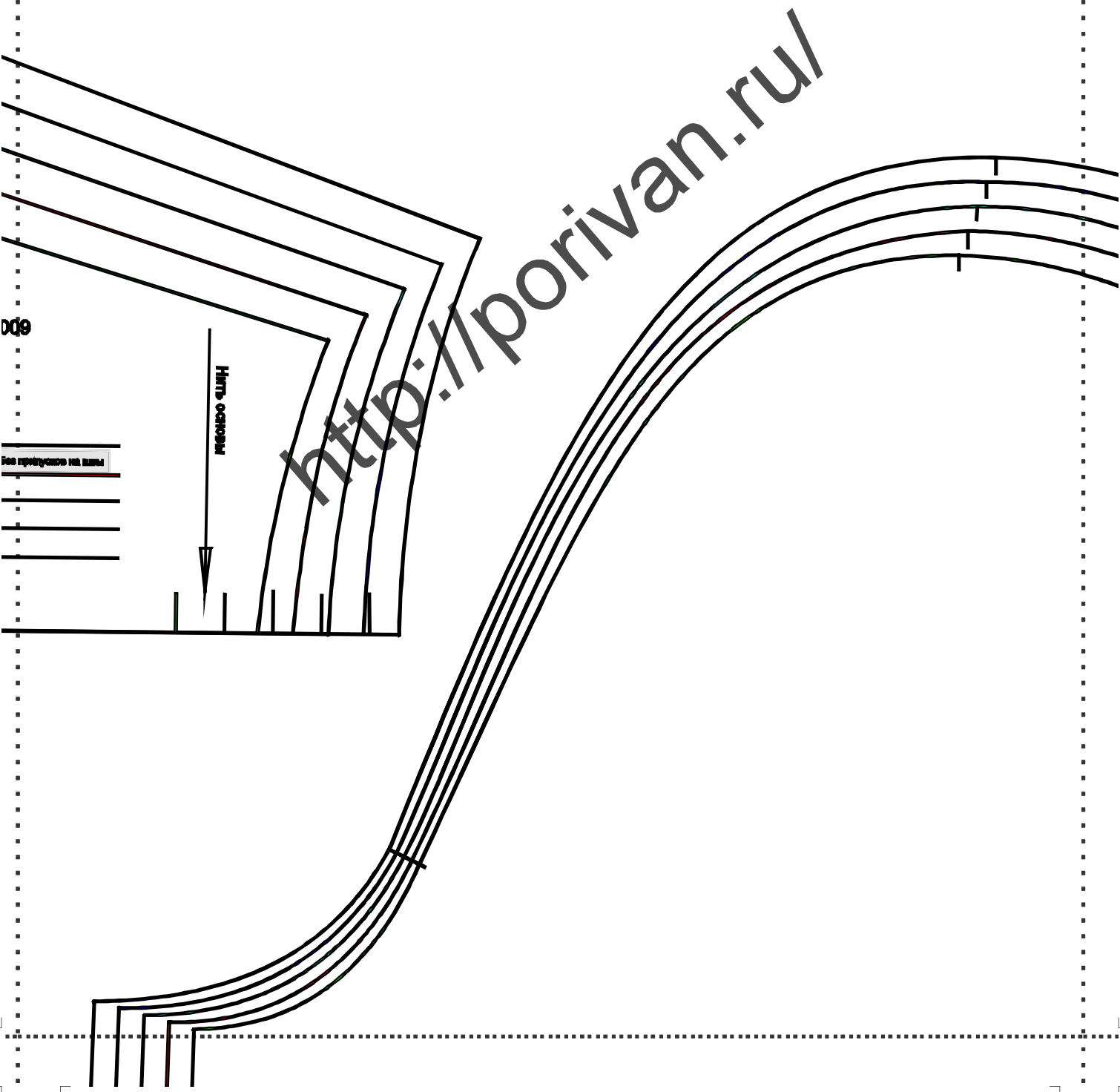

009

Нить основы

Без припуска на швы

НИТЬ ОСНОВЫ

**Блузка с бантом 009**  
размеры 44-52

Бант 2 детали

На все размеры

НИТЬ ОСНОВЫ

Без припусков на швы

<http://porivan.ru/>

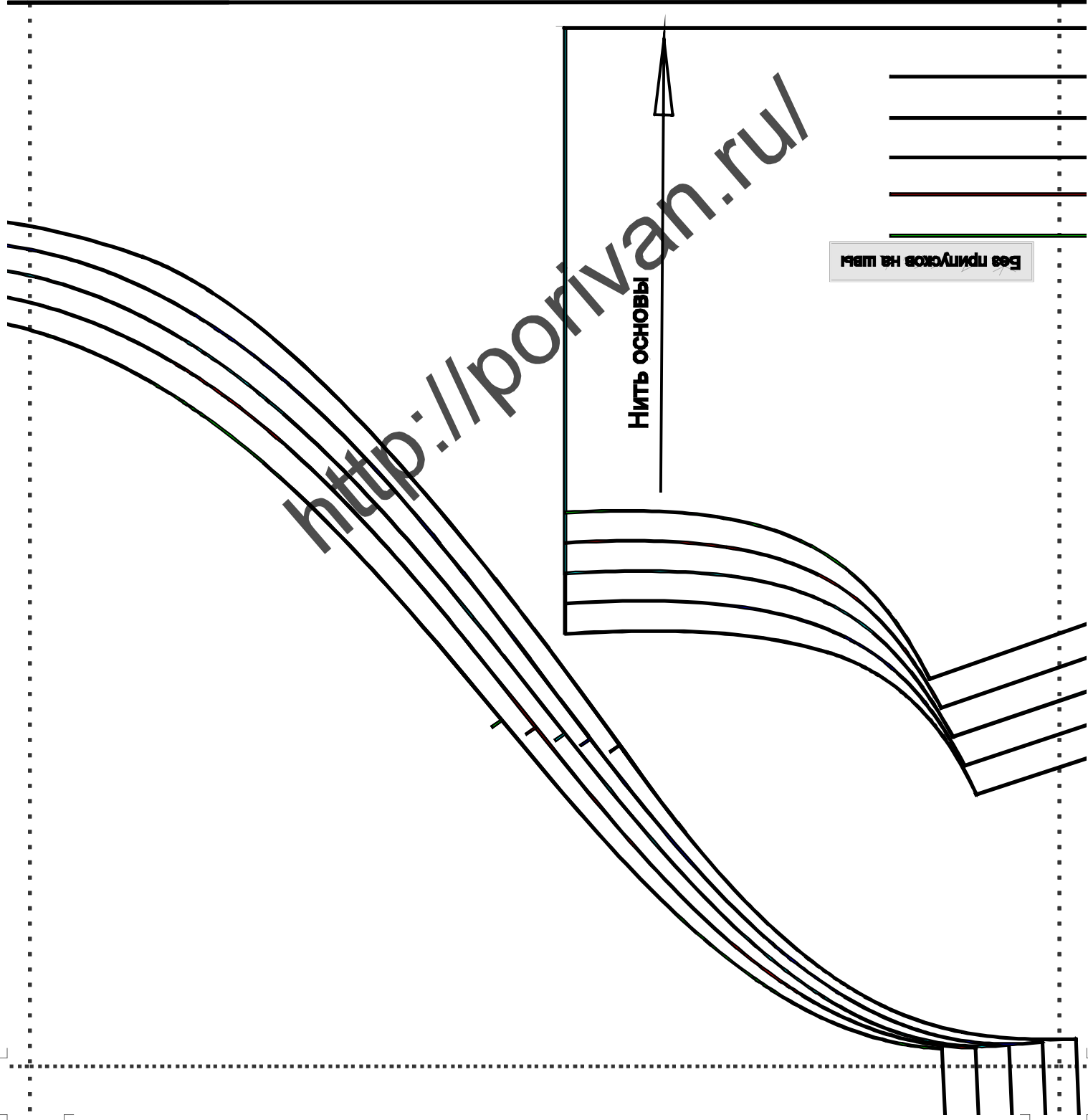

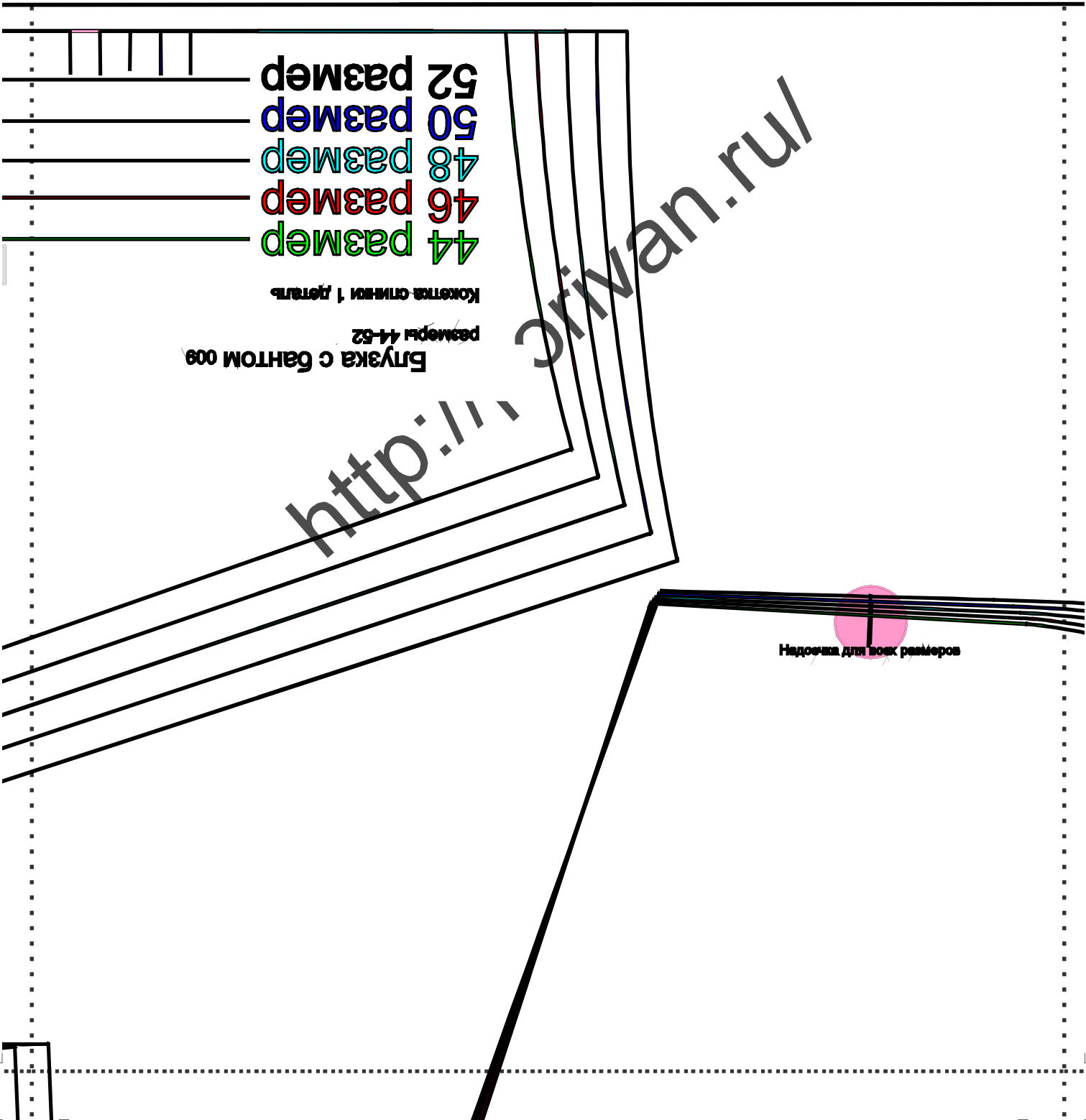

44 размер  
 46 размер  
 48 размер  
 50 размер  
 52 размер

Блузка с бантом 009  
 размеры 44-52  
 Кожуха стинки 1 деталь

Надочка для всех размеров

http://www.cifran.ru

<http://porivan.ru/>

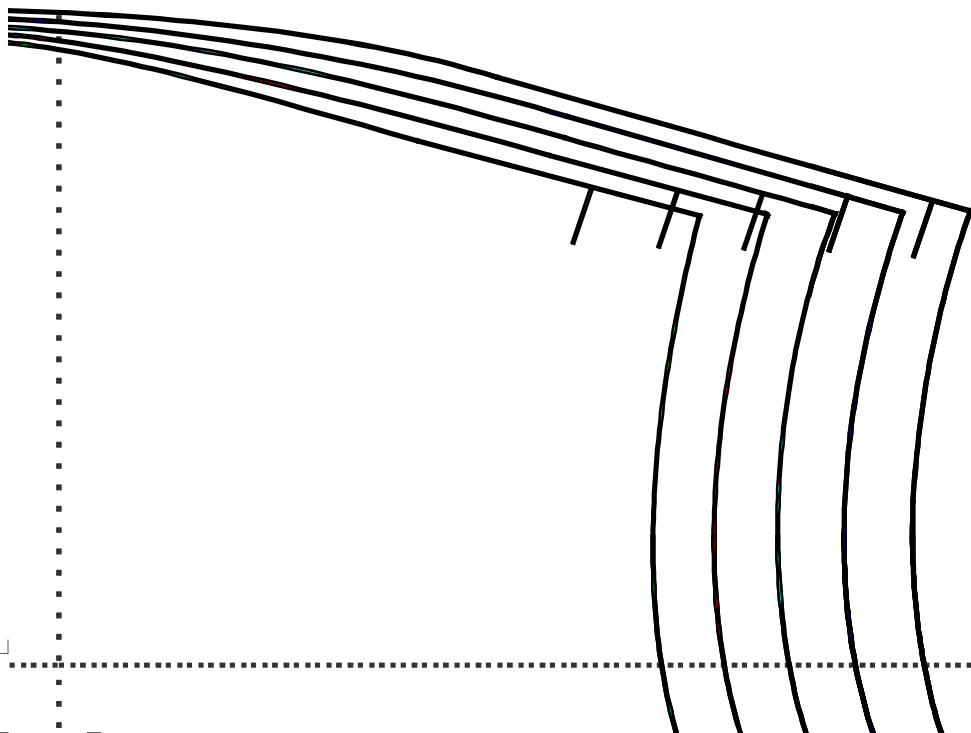

<http://porivan.ru/>

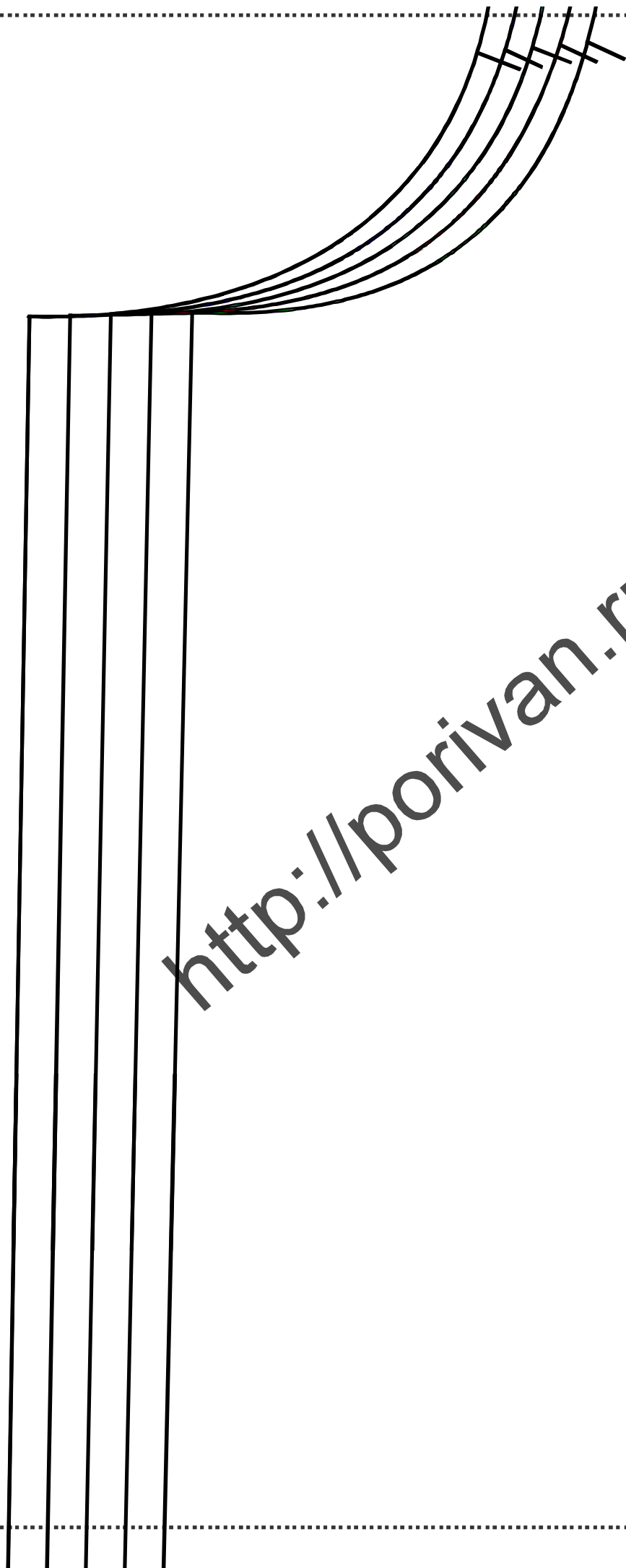

Без припусков

Блузка с  
размеры 44-52

Спинка 1 деталь

44 разм

46 разм

48 разм



СКОБ НА ШВЫ

НИТЬ ОСНОВЫ

<http://porivan.ru/>

ка с бантом 009

52

галь

измер

измер

измер

(3, 2)

<http://porivan.ru/>

Без припусков на л

Блузка с бантом 009

**В НА ШВЫ**

**НИТЬ ОСНОВЫ**



<http://porivan.ru/>

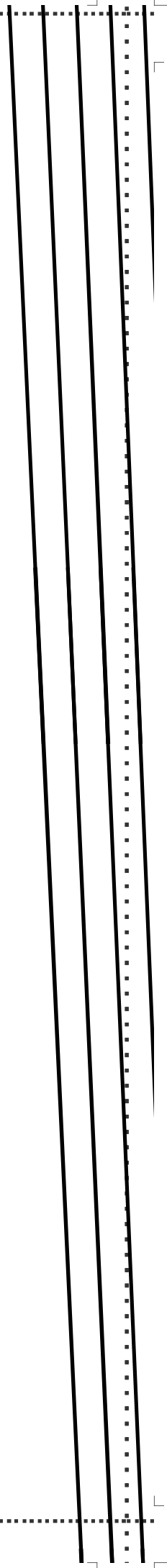

<http://porivan.ru/>

**Блузка с бантом 009**  
размеры 44-52

Полочка 2 детали

- 44 размер \_\_\_\_\_
- 46 размер \_\_\_\_\_
- 48 размер \_\_\_\_\_
- 50 размер \_\_\_\_\_
- 52 размер \_\_\_\_\_

Без припусков на ш

<http://porivan.ru/>

НИТЬ ОСНОВЫ

на швы

<http://porivan.ru/>

46 разМ  
48 разМ  
50 разМ  
52 разМ

<http://porivan.ru/>

измер

измер

измер

измер

<http://porivan.ru/>



**Блузка с бантом 009**  
**размеры 44-52**

**Рукав 2 детали**

- 44** размер \_\_\_\_\_
- 46** размер \_\_\_\_\_
- 48** размер \_\_\_\_\_
- 50** размер \_\_\_\_\_
- 52** размер \_\_\_\_\_

<http://porivan.ru/>

<http://porivan.ru/>

<http://porivan.ru/>

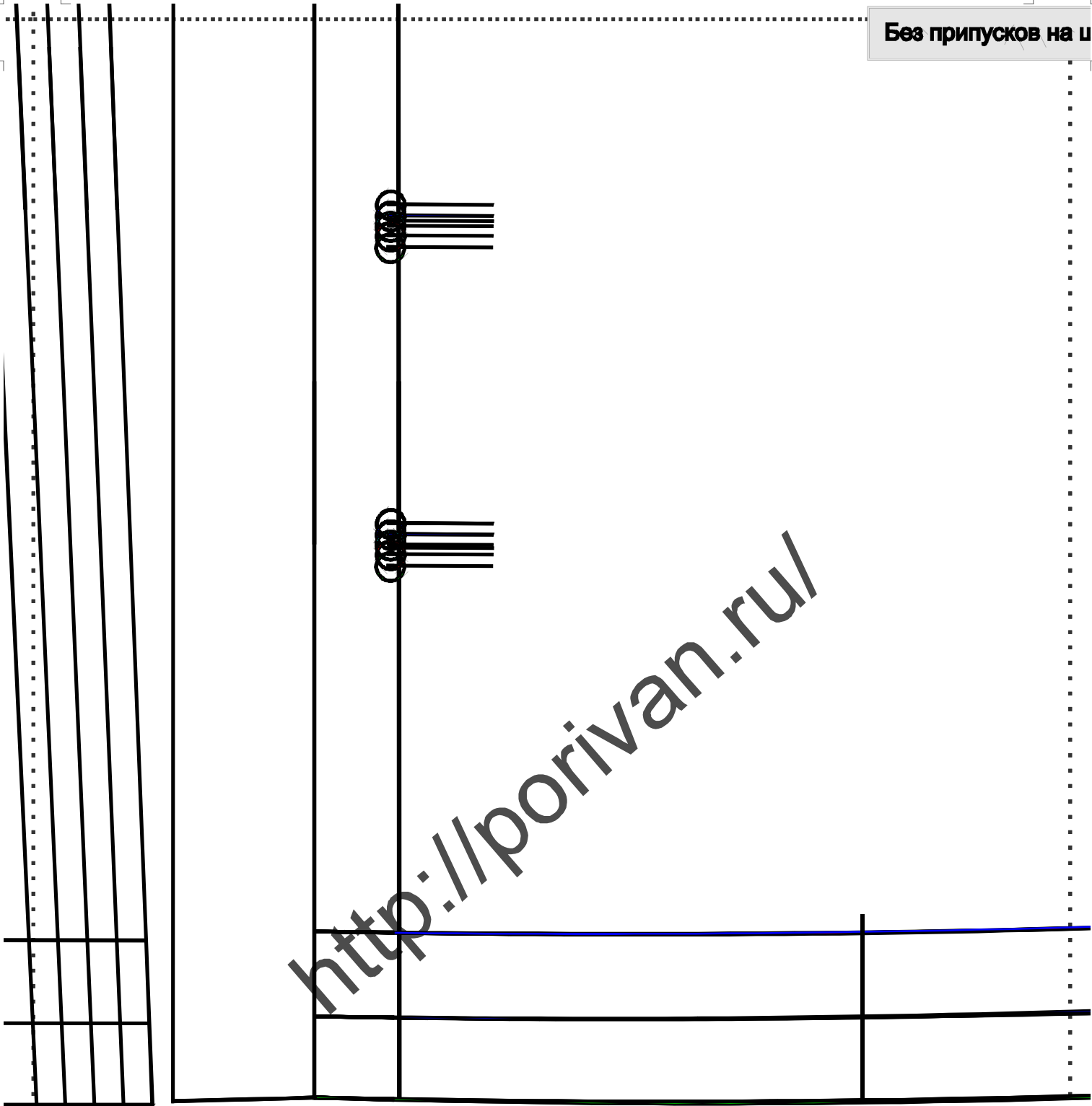

на швы



<http://porivan.ru/>

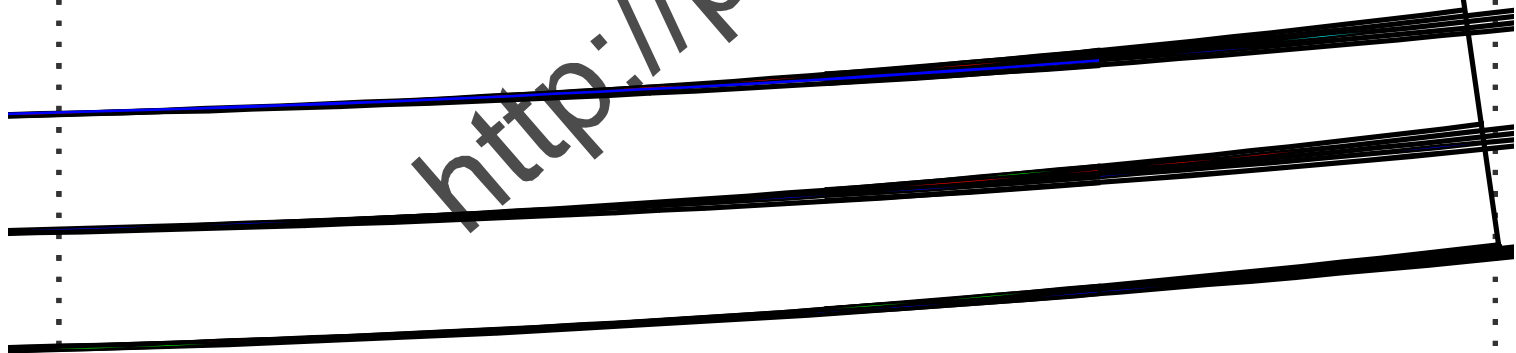

(7, 3)

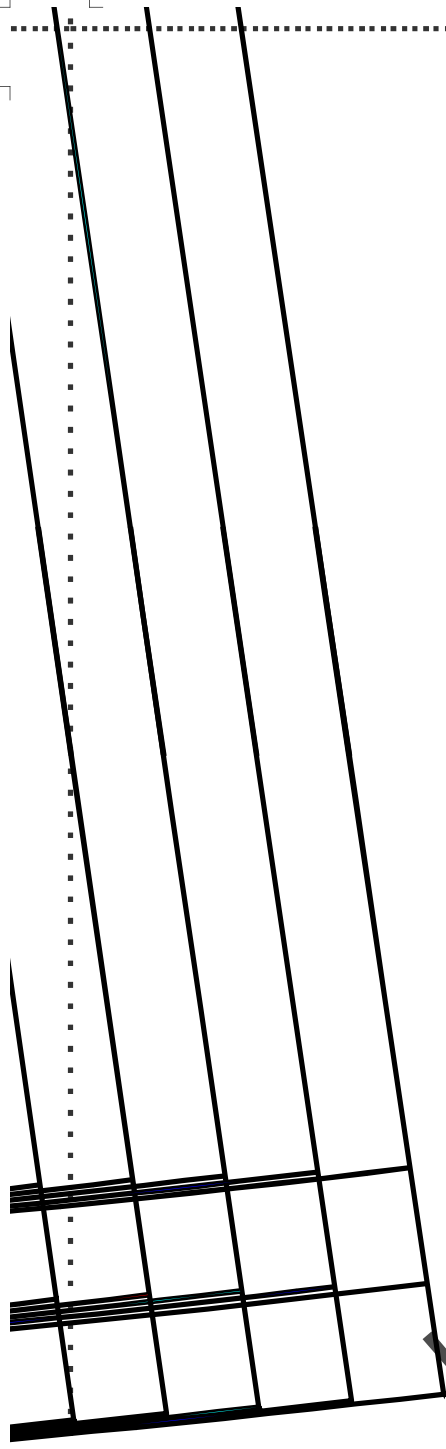

<http://porivan.ru/>