

Все выкройки созданы в бесплатных приложениях.
При производстве выкроек использованы различные методы конструирования.
При использовании выкроек просим проверять размеры и соответствия фигуры.

Выкройки распространяются бесплатно, условия поставки «как есть»,
вся ответственность за неправильное или любое возможно
неправильное использование лежит на пользователе.
Претензии не принимаются.

Скачано с сайта <http://porivan.ru/>

Инструкция по шитью этой модели находится на странице <http://porivan.ru/vykrojka-plyazhnoj-tuniki/>

Поделитесь ссылкой на выкройку с друзьями в социальных сетях:

Facebook <https://ru-ru.facebook.com>

Вконтакте <https://vk.com>

Google+ <https://plus.google.com>

Twitter <https://twitter.com>

Pinterest <https://www.pinterest.com>

Liveinternet <http://www.liveinternet.ru>

Живой Журнал <http://www.livejournal.com>

Вы сможете помочь проекту материально на странице
<http://porivan.ru/blago/>

<http://porivan.ru/>

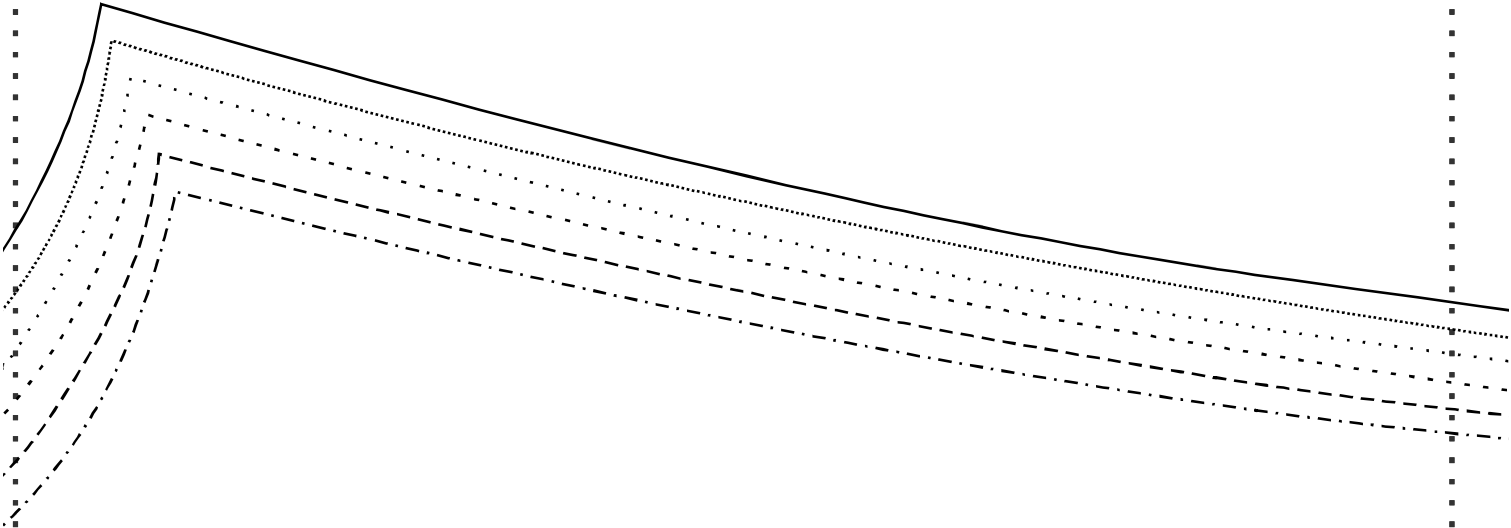

<http://porivan.ru/>

Нить основы

Без припусков!

Джемпер 132
размер 42-52
Рукав 2 детали

Дестинация:



<http://porivan.ru/>

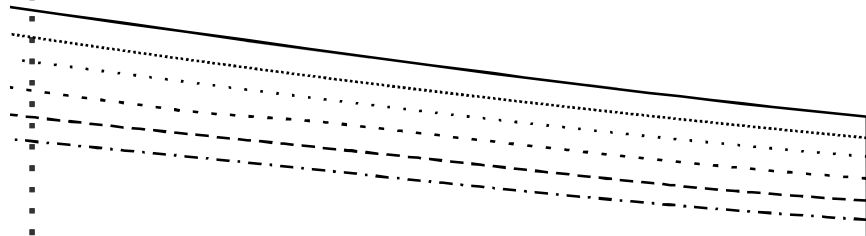

<http://porivan.ru/>

<http://porivan.ru/>

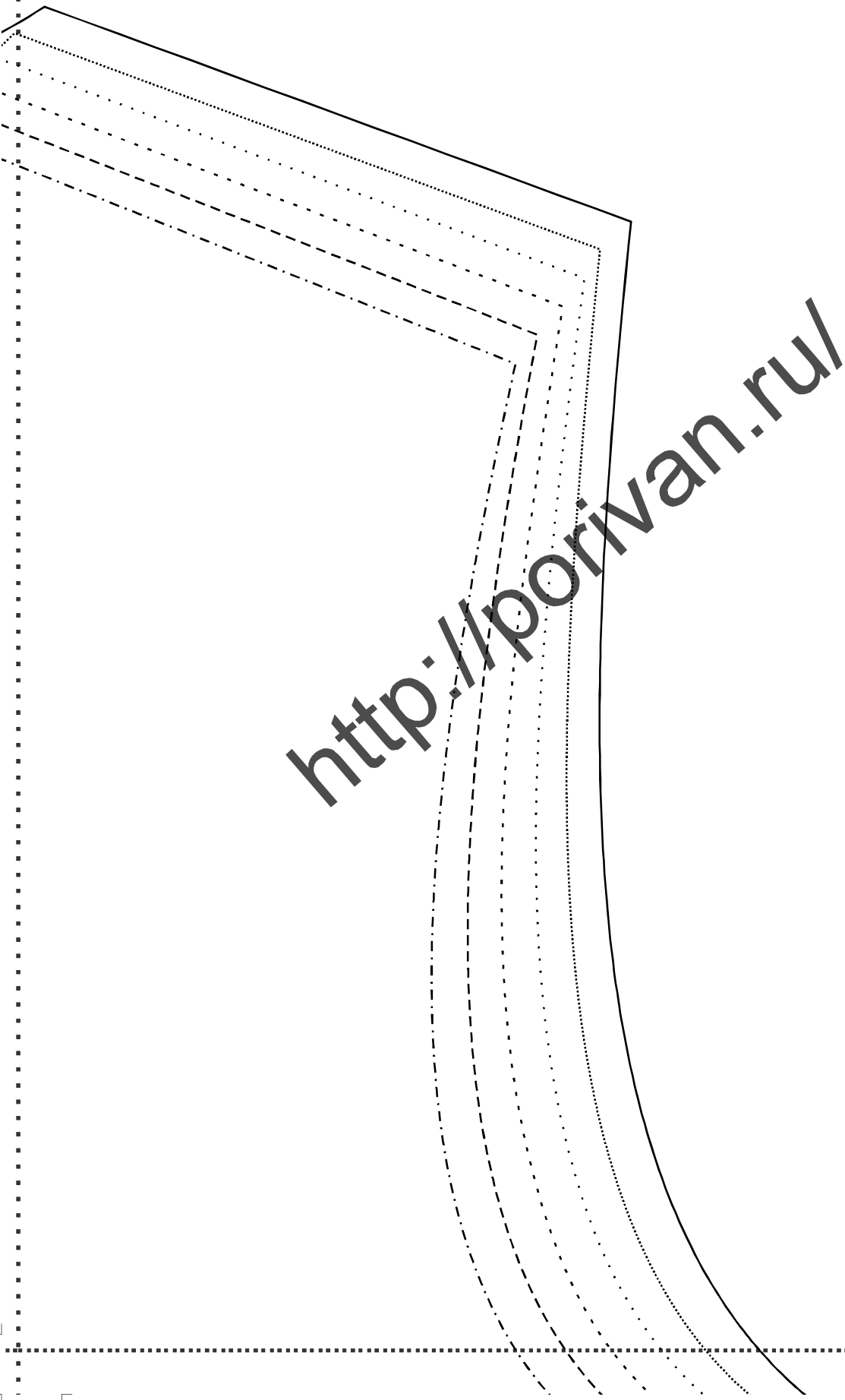
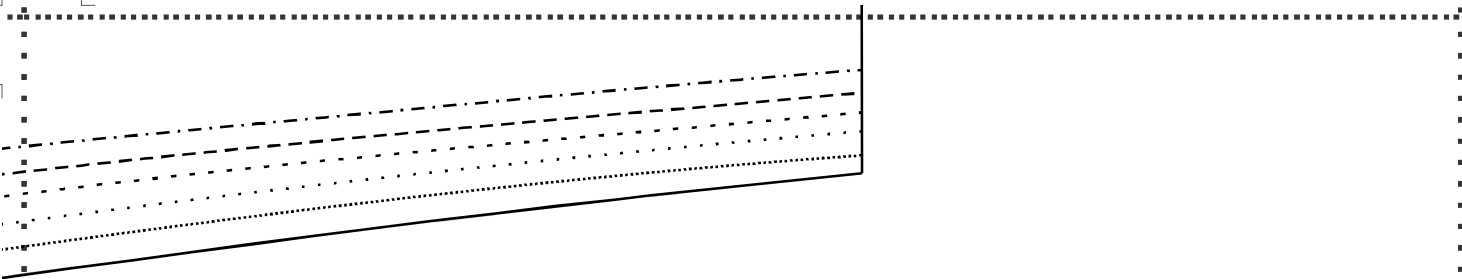

<http://porivan.ru/>

Джемпер 132
размер 42-52

Полочка 1 деталь

НИТЬ ОСНОВЫ

Без припусков!

Сгиб

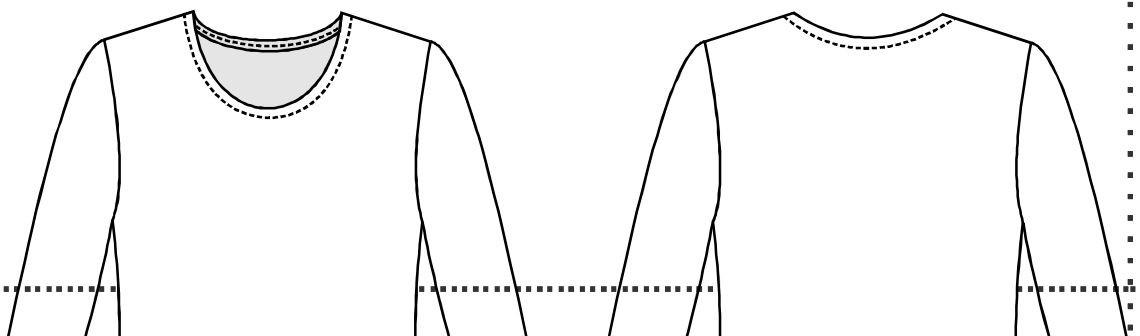

(2, 3)

<http://porivan.ru/>

Джемпер 132
размер 42-52

Спинка 1 деталь

Без прип

Сгиб

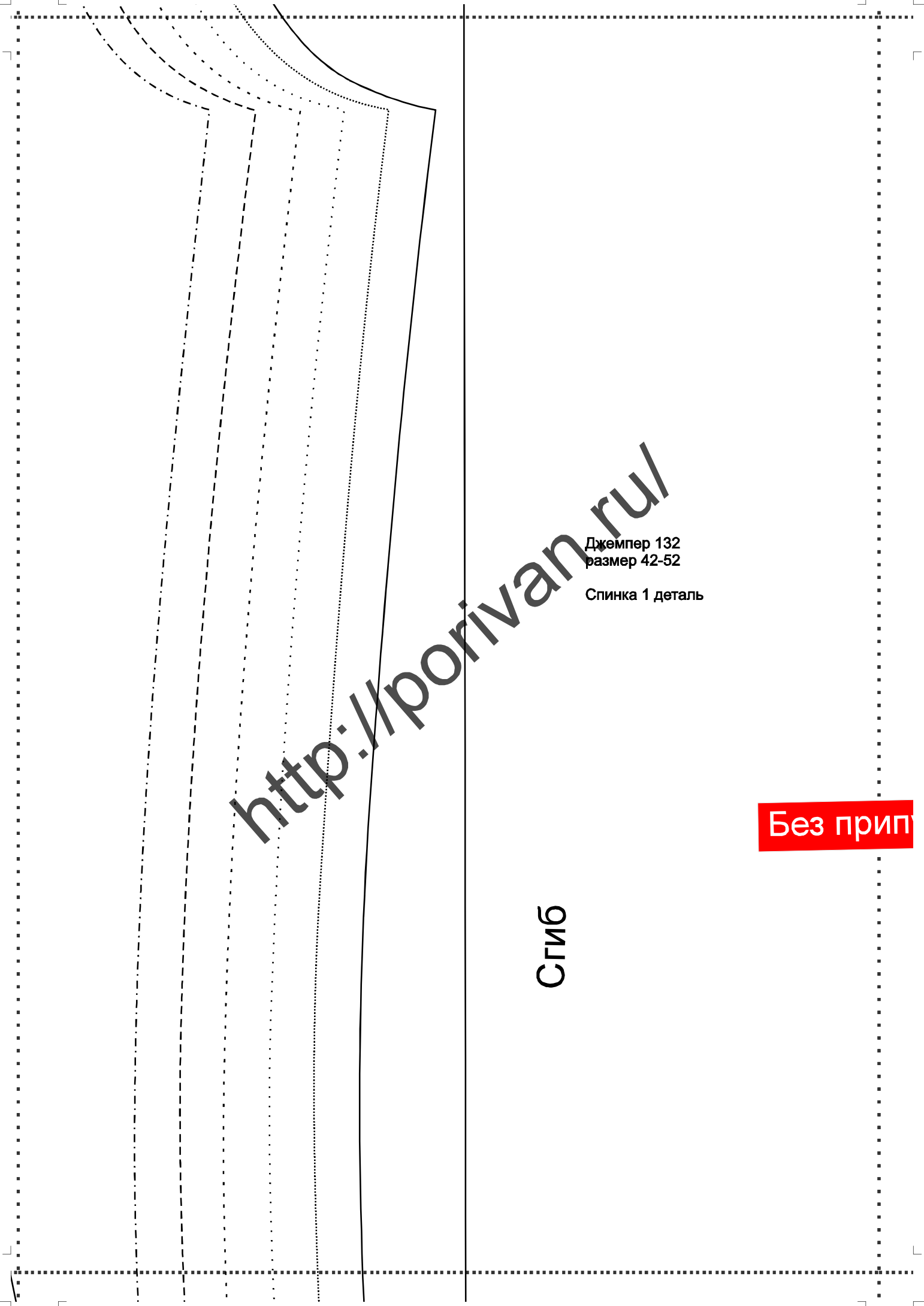

ДИПУСКОВ!

НИТЬ ОСНОВЫ



<http://porivan.ru/>

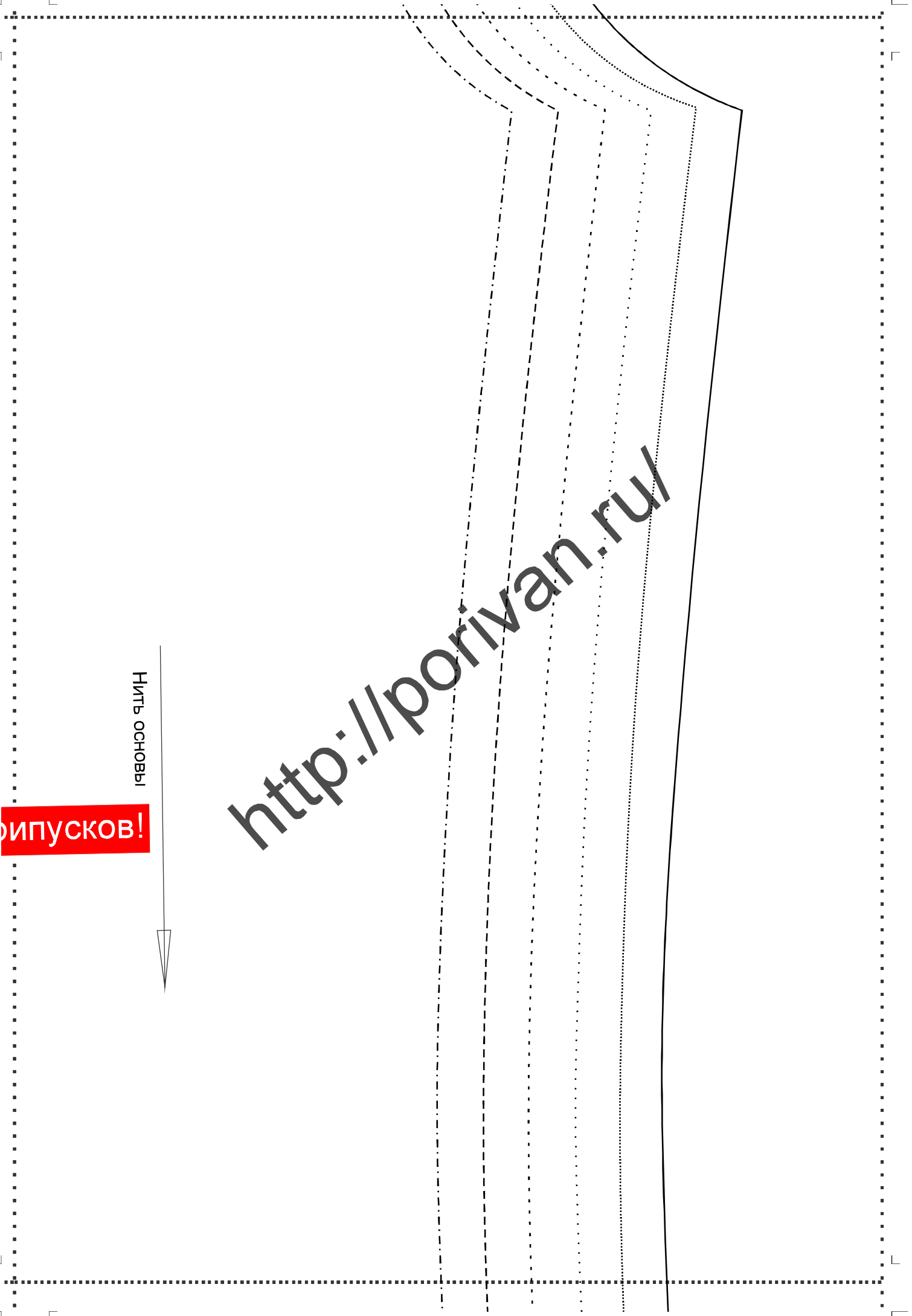

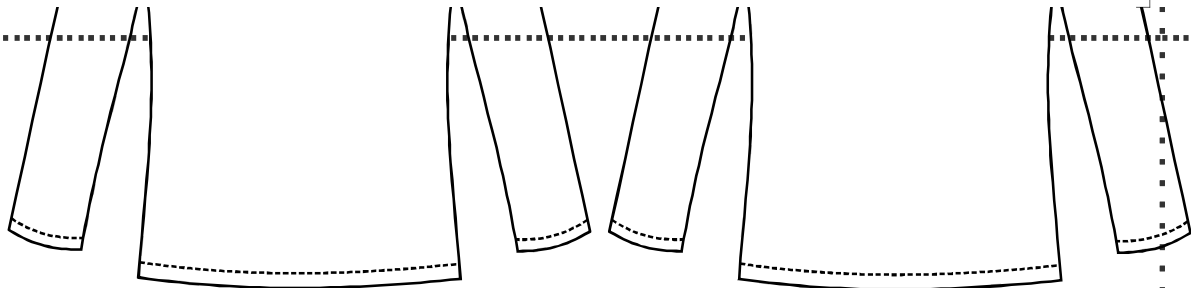

Джемпер 132
размер 42-52

Рост-обхват груди-обхват талии-обхват бёдер
42-84-68-95
44-88-72-98
46-92-76-101
48-96-80-104
50-100- 84-107
52-104-88-110

Размер 42	-----
Размер 44	-----
Размер 46	-----
Размер 48	-----
Размер 50	-----
Размер 52	—————

<http://porivan.ru/>

(2, 4)

<http://porivan.ru/>

Проверочный
квадрат
10x10см

<http://porivan.ru/>